

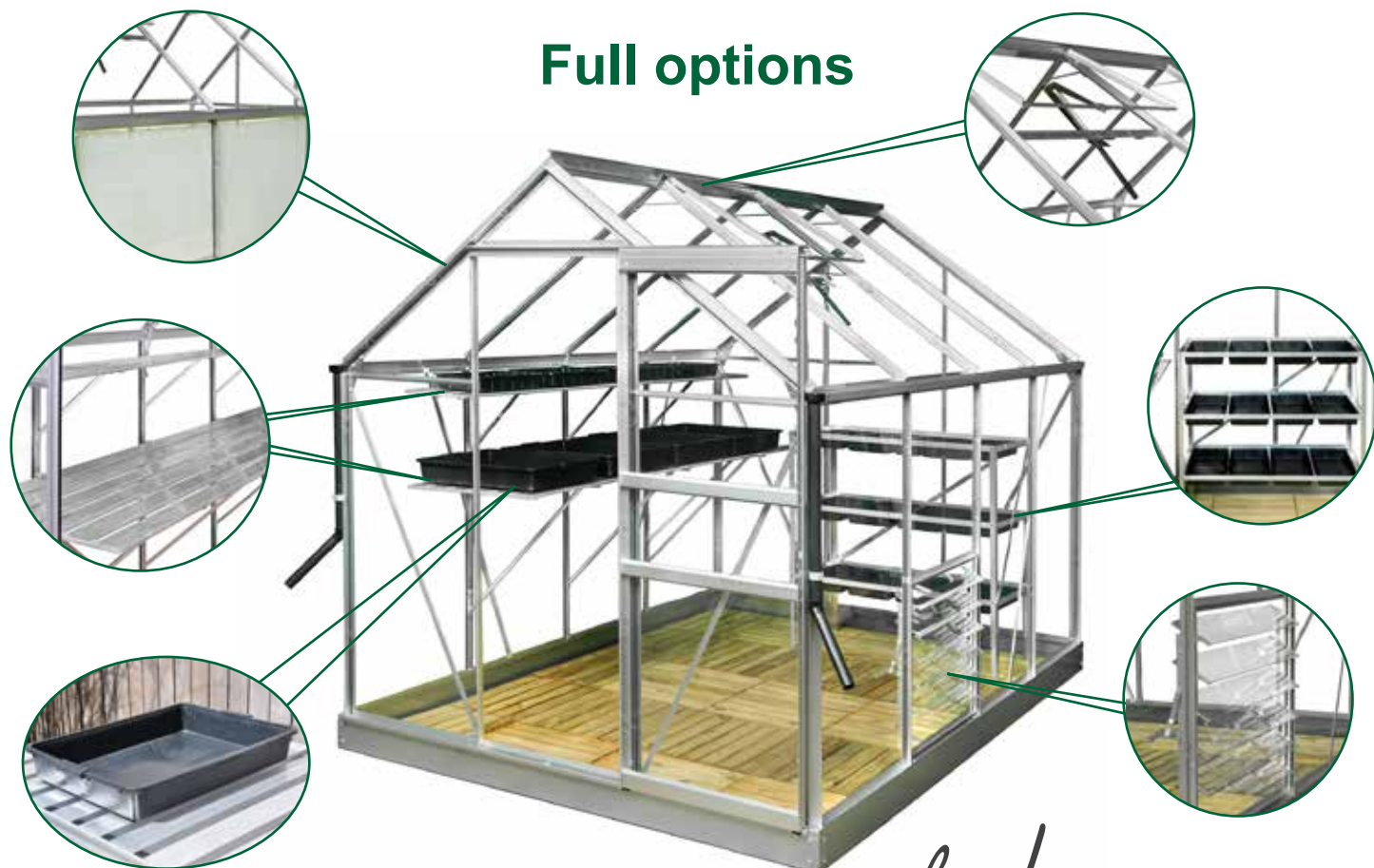

Royal Well

Bron voor gezond buitenleven

Full options



Klaar om te kweken!



www.royalwellserres.be



Slim kweken®

www.royalwellkassen.nl

WELKOM

BRON VOOR GEZOND BUITENLEVEN

Welkom in de wereld van Royal Well. De brochure informeert u over de verschillende modellen en helpt bij het maken van een keuze. Bent u op zoek naar een broeikas, tuinkas, patiokas, muurkas of past een tunnelkas beter? Met een Royal Well product kiest u altijd voor kwaliteit. In de brochure treft u de producten overzichtelijk opgesteld, met afmetingen en andere specificaties apart vermeld. Vragen? Stelt u ze aan de verkoper (in de winkel of online) of rechtstreeks via onze klantenservice. Veel plezier met het bepalen van uw keuze!

GLASHELDERE WERKWIJZE

Levertermijnen

De levertermijnen zijn per product(categorie) onderverdeeld:

2-5 werkdagen: kas- en kweekaccessoires tot 175 cm, broeikassen en patiokassen, tunnelkassen, folietunnels en foliekassen

5-10 werkdagen: muurkassen: Mini, Wall- en City Garden

2-4 weken: tuinkassen: Popular, Qube 66/86/106, Royal, Royal Classic
muurkassen: New Classic LT

5-10 weken: overige kassen, muurkassen en priëlen

Bezorging

Kleine artikelen of accessoires worden op verzoek in de winkel afgeleverd of rechtstreeks aan huis geleverd. Voor alle tuinkassen geldt dat levering altijd bij de consument op afspraak aan huis plaatsvindt. Levering vindt plaats van maandag tot en met vrijdag.

Montagehandleiding

Alle producten worden geleverd met een duidelijke montagehandleiding zodat u zelf de montage kunt verzorgen. Ga naar de website voor extra advies en montagevideo's.

Montagehulp

Alle kassen en tunnels worden geleverd met een gedetailleerde handleiding. Aanvullende montageadviezen -tips en -video's vindt u op de website van Royal Well. U kunt ons per email of telefoon om advies vragen. Indien u de montage rechtstreeks van Royal Well wenst, is dit uitsluitend te bestellen op de service webshop.

Gecertificeerd hout

Het hout welke verwerkt wordt in onze kassen komt uit goed beheerde bossen. Bij kassen met een **FSC**[®]- of **PEFC**[™]-logo betreft het kassen gemaakt van gecertificeerd hout.

Prijzen

De prijslijst wordt separaat van de brochure gevoerd. In de prijslijst staan altijd de consumentenprijzen inclusief BTW vermeld. Voor een actuele prijsopgave bekijkt u de meest recente prijzen op onze website.

Transportkosten

Voor tuin- en muurkassen geldt dat deze GRATIS op afspraak bezorgd worden, uitgezonderd de Waddeneilanden. Voor bestelde broeikassen, patiokassen, foliekassen, folietunnels, tunnelkassen en accessoires geldt dat er transportkosten worden berekend. Per artikel vindt u de kosten voor transport apart vermeld in de prijslijst. 'I.c.m. tuinkas' betekent gratis mee bezorgd.

Service onderdelen

Specifieke kasonderdelen en ruiten bestelt u natuurlijk bij Royal Well. Dit kan zowel via uw lokale dealer als rechtstreeks via de servicewebshop:

www.royalwellserviceshop.nl.

Voorwaarden

Alle leveringsvoorwaarden van Royal Well zijn gedeponeerd bij de Kamer van Koophandel te Alkmaar onder nummer 56814313.



Het keurmerk voor verantwoord bosbeheer



MERKEN

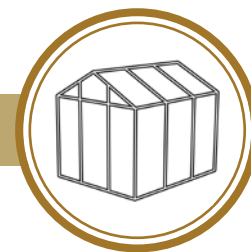

Merken, kwaliteit en functionaliteit

Royal Well biedt als marktleider de breedste keuze in kwaliteit en prijs. Ieder product geeft een eigen antwoord op de wensen van onze klanten en heeft de kwaliteit welke thuis hoort bij Royal Well. Royal Well is als bron voor gezond buitenleven en nauw verbonden met de meest gerenommeerde fabrikanten ter wereld. Maak kennis met het verhaal achter onze merken.

Royal Well & SLIM KWEKEN

Royal Well levert een breed programma kassen en tunnels onder de eigen merken Royal Well en Slim Kweken. Dankzij jarenlange ervaring in het ontwikkelen weten wij aan welke eisen deze producten moeten voldoen. Voor iedere hobbytuinder is een kas of tunnel naar zijn of haar wens beschikbaar.



HALLS is kwaliteit tegen de laagste prijs

Halls is de oudste tuinkassenproducent ter wereld! In Groot-Brittannië worden sinds 1936 seriematig kassen voor de hobbytuinder geproduceerd. Halls staat voor traditionele Britse tuinkassen van een goede kwaliteit tegen een betaalbare prijs. Halls maakt kweken in een kas voor iedereen mogelijk!



EDEN is heel veel extra's standaard

Eden is een Brits merk met een lange geschiedenis. Deze fabrikant heeft vanaf 2015 al haar jarenlange ervaring gestoken in de ontwikkeling van een nieuwe lijn met 5 modellen kassen. Een Eden kas staat bekend om zijn hoge zijgevels, hoge drempelloze schuifdeuren en brede goten voorzien van regenpijpen. Een fundering maakt standaard deel uit van de kas en is geïntegreerd in het kasframe.



JULIANA is moderne luxe

Juliana is Deens, wat staat voor een unieke moderne vormgeving. In Odense, Denemarken, worden sinds 1950 aluminium tuinkassen geproduceerd welke bestand zijn tegen de gure Scandinavische sneeuw en windcondities. Juliana produceert de sterkste en fraaiste kassen van aluminium om in te kweken. Maar ook tuinkamers om in het voor- en najaar heerlijk te kunnen genieten van het buitenleven.



Beglazing per merk

Per merk is de beglazing van de kassen verschillend. De tuindersglas ruiten worden dakpansgewijs gestapeld met glashaken en vastgezet met glasklemmen. Bij de Halls kassen worden de ruiten tuinders-, veiligheidsglas en het polycarbonaat vastgezet met glasklemmen. Uitgezonderd het nieuwe model Qube. Bij deze kas worden de ruiten veiligheidsglas vastgezet met beglazingsstrips. Bij alle Eden en Juliana kassen worden de ruiten veiligheidsglas en polycarbonaat vastgezet met fraaie beglazingsstrips. Bij de merken Halls en Eden wordt er bij veiligheidsglas gebruik gemaakt van transparante H-strips om de pasruiten te stapelen. Bij Juliana kassen zijn de ruiten veiligheidsglas altijd uit één stuk. Zie hiernaast de schematische weergave.

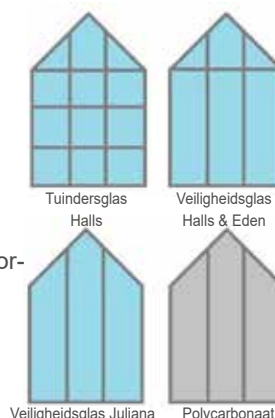

ASSORTIMENT

ALLES VOOR KWEEKPLEZIER!

BOUWPAKKET & ZELF MONTEREN

U koopt een bouw pakket geleverd met een montagehandleiding en bouwtekeningen. Lees deze vooraf heel goed door! Zoek bij een glasgedekte kas een locatie ca. 50 cm uit de muur of schutting. Deze ruimte heeft u nodig bij het beglazen!

FUNDERING & VERANKERING

U start met het plaatsen van de fundering. Voor Halls tuinkassen, muurkassen en priëlen is een stalen fundering (optioneel) verkrijgbaar. Bij Eden en cederhouten kassen worden deze gratis meegeleverd. U kunt er voor kiezen zelf een fundering te maken voor uw kas en als voorbeeld de kas op een gemetseld muurtje te plaatsen. De maten in de folder zijn indicatief. Op verzoek biedt Royal Well exacte maatvoeringen in mm aan.

MONTAGE

Indien u op zoek bent naar een monteur voor uw kas kunt u contact met ons opnemen. Wij hebben dealers met montageservice en monteurs welke wij u aanbevelen. Indien u alleen de montage onder begeleiding van Royal Well wenst kunt u deze uitsluitend bestellen op de website van Royal Well onder service shop.

KASHOOGTE

De vermelde goot- en nokhoogten zijn, voor kassen waarbij de fundering optioneel is, de hoogte zonder fundering. Voor kassen welke standaard geleverd worden met fundering zijn de vermelde hoogten inclusief fundering. Een optionele fundering is altijd 12 cm hoog.

GARANTIE

Voor aluminium tuin- en muurkassen geldt een fabrieksgarantie van 12 jaar uitgaande van normale weersomstandigheden en montage volgens de voorschriften. De garantie betreft de constructie, behalve glas en bewegende onderdelen en montage. Op alle cederhouten kassen die vrij zijn van grondcontact wordt tevens 10 jaar garantie gegeven tegen houtrot. Voor de volledige garanties zie onze website.

GLASKEUZE

In uw keuze voor tuinders- of veiligheidsglas is het belangrijk van beide de voordelen te kennen. Hét grote voordeel van tuindersglas is de prijs. Veiligheidsglas is tot 6 keer sterker, eenvoudiger te monteren en valt bij breuk in duizenden botte deeltjes uiteen. Wat wordt uw keuze?

HELPDESK

Onze wederverkopers zijn deskundig. Als u toch een vraag aan ons wilt stellen dan kan dat per e-mail. Onze verkoopadviseurs beantwoorden deze graag. Stuur uw email naar klantenservice@royalwellkassen.nl



DUURZAAM ALUMINIUM

- Blz. 4 - TUINKASSEN POPULAR
- Blz. 5 - TUINKASSEN ROYAL
- Blz. 6 - TUINKASSEN FULL OPTIONS
- Blz. 7 - TUINKASSEN QUBE
- Blz. 8 - TUINKASSEN QUBE
- Blz. 9 - TUINKASSEN MAGNUM
- Blz. 10 - TUINKASSEN SUPREME
- Blz. 11 - KASACCESSOIRES TAFELS & SCHAPPEN
- Blz. 12 - KASACCESSOIRES REKKEN & BAKKEN
- Blz. 13 - KASACCESSOIRES SCHERMGAAS
- Blz. 14 - KASACCESSOIRES RAAMOPENERS
- Blz. 15 - KASACCESSOIRES
- Blz. 16 - ALLE VOORDELEN OP EEN RIJTJE
- Blz. 17 - TUINKASSEN BIRDLIP
- Blz. 18 - TUINKASSEN BURFORD
- Blz. 19 - TUINKASSEN BLOCKLEY
- Blz. 20 - TUINKASSEN BOURTON
- Blz. 21 - KASACCESSOIRES TAFELS, SCHAPPEN, LOUVRERAMEN, VICTORIAANSE NOK
- Blz. 22 - PRIEEL ATRIUM, T-KAS GARDEN ROOM
- Blz. 23 - PATIOKASSEN CITY GARDEN & MUURKASSEN MINI
- Blz. 24 - MUURKASSEN WALL GARDEN
- Blz. 25 - MUURKASSEN SUPREME & SILVERLINE
- Blz. 26 - MUURKASSEN BROADWAY

AMBACHTELIJK HOUTWERK

- Blz. 27 - HOUTEN TUINKASSEN ROYAL CLASSIC
- Blz. 28 - HOUTEN TUINKASSEN ROYAL CLASSIC
- Blz. 29 - MUURKASSEN LEAN-TO
- Blz. 30 - BROEIKASSEN
- Blz. 31 - BROEIKASSEN
- Blz. 32 - PATIOKASSEN
- Blz. 33 - KWEEKTAFEL

DUURZAAM ALUMINIUM

- Blz. 34 - BROEIKASSEN
- Blz. 35 - PATIOKASSEN

UV-BESTENDIG FOLIE

- Blz. 36 - FOLIEKASSEN & ANKERSET
- Blz. 37 - TUNNELKASSEN
- Blz. 38 - TUNNELKASSEN
- Blz. 39 - NOG VEEL MEER KASSEN





Popular 86

Accessoires

Voor de tuinkas Popular zijn veel accessoires leverbaar. Van een geïntegreerde tot een vrijstaande kweektafel. Maar ook van een vast schermgas tot een oprolbaar systeem. Voor een compleet ingerichte kweekkas bekijk alle accessoires van blz. 11 t/m blz. 15.

POPULAR

De Popular doet zijn naam eer aan: wereldwijd wordt van hobbyist tot gevorderde kweker met plezier gebruik gemaakt van dit model! Voor deze kas is in bijna iedere (moes)tuin een plekje te vinden.

Uitvoering

De Popular biedt keuze in maatvoering, maar ook in afdichting: gestapeld tuindersglas, veiligheidsglas (lange ruiten) of dubbelwandig polycarbonaat. Elke afdichting heeft specifieke kenmerken en voordelen. Het frame van de kas is zowel in blank aluminium, als fraai donkergroen gecoat leverbaar.



Beglazingstip!
 Het sterkste glas is veiligheidsglas. Deze lange ruiten worden standaard vastgezet met glasklemmen. Voor Popular kassen voorzien van veiligheidsglas vol op de wind adviseren wij een pakket beglazingstrips RW2823 (stormbeveiliging) mee te bestellen! Zie foto's rechts.



Stormbeveiliging

Productnaam	Breedte in cm	Lengte in cm	Goothoogte in cm	Nokhoogte in cm	Oppervlakte in m ²	Deur in cm	Ramen	Regenpijp	Fundering en Scherming	Stormbeveiliging
POPULAR 46	193	131	124	195	2,5	62 x 161	1x dakraam	optioneel	optioneel	optioneel
POPULAR 66	193	195	124	195	3,8	62 x 161	1x dakraam	optioneel	optioneel	optioneel
POPULAR 86	193	257	124	195	5,0	62 x 161	1x dakraam	optioneel	optioneel	optioneel
POPULAR 106	193	319	124	195	6,2	62 x 161	2x dakraam	optioneel	optioneel	optioneel



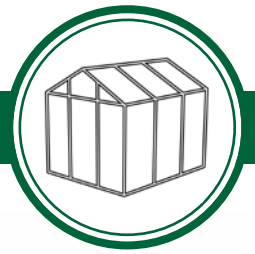

ROYAL

De Royal kas biedt de kweker veel waar voor zijn geld: een solide constructie en veel kweekoppervlakte tegen een scherpe prijs. Dit model is in één maat verkrijgbaar en bestaat uit een blank aluminium frame. Optioneel is een stalen fundering leverbaar; de sterke basis voor jarenlang plezier van uw kas!



Royal 128



Keuze tuinders- of veiligheidsglas

De Royal kas kan worden voorzien van 3mm dik tuinders- of veiligheidsglas. Het tuindersglas wordt met behulp van glashaken en 'dakpansgewijs' gestapeld. De keuze voor veiligheidsglas heeft verschillende voordelen: het is sterker, veiliger en wordt geleverd in lange ruiten.

Toegang, beluchting en regenpijp

Een enkele schuifdeur verleent de toegang tot de Royal kas. Voor een optimale beluchting is dit model standaard voorzien van 2 dakramen die manueel bediend worden. Voor meer gebruiksgemak wordt geadviseerd minimaal 1 dakraam te voorzien van een automatische raamopener. Voor de brede goten zijn regenpijpen Ø 30mm als accessoire leverbaar (RW2804).



Productnaam	Breedte in cm	Lengte in cm	Goothoogte in cm	Nokhoogte in cm	Oppervlakte in m ²	Deur b x h in cm	Ramen	Regenpijp	Fundering
ROYAL 128	256	383	124	218	9,8	61 x 161 cm	2 x dakraam	optioneel	optioneel



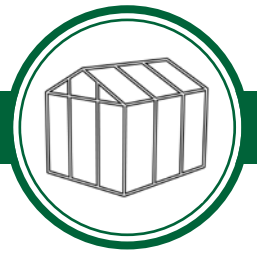

FULL OPTIONS

Royal Well heeft heel veel accessoires om uw kas volledig in te richten. Met FULL OPTIONS kassen bieden wij jaarrond 3 compleet ingerichte kassen aan met ca. 10% prijsvoordeel! U hoeft alleen nog de zaden, planten en grond te kopen!

Klaar om te kweken!

De FULL OPTIONS kassen worden geleverd inclusief: stalen fundering (1), geïntegreerde kweektafel (5), geïntegreerd kweekschap (6), louvreraam (4), automatische opener voor dakraam (2), 2 regenpijpsets (3), 4 kweekbakken van 15 liter (7), kweekrek met 12 zaaibakjes (8) en 2 rollen wit schermgaas van 1,8 x 5 m en 40 Snapshots voor de bevestiging (9). Zie de nummers bij de foto's!

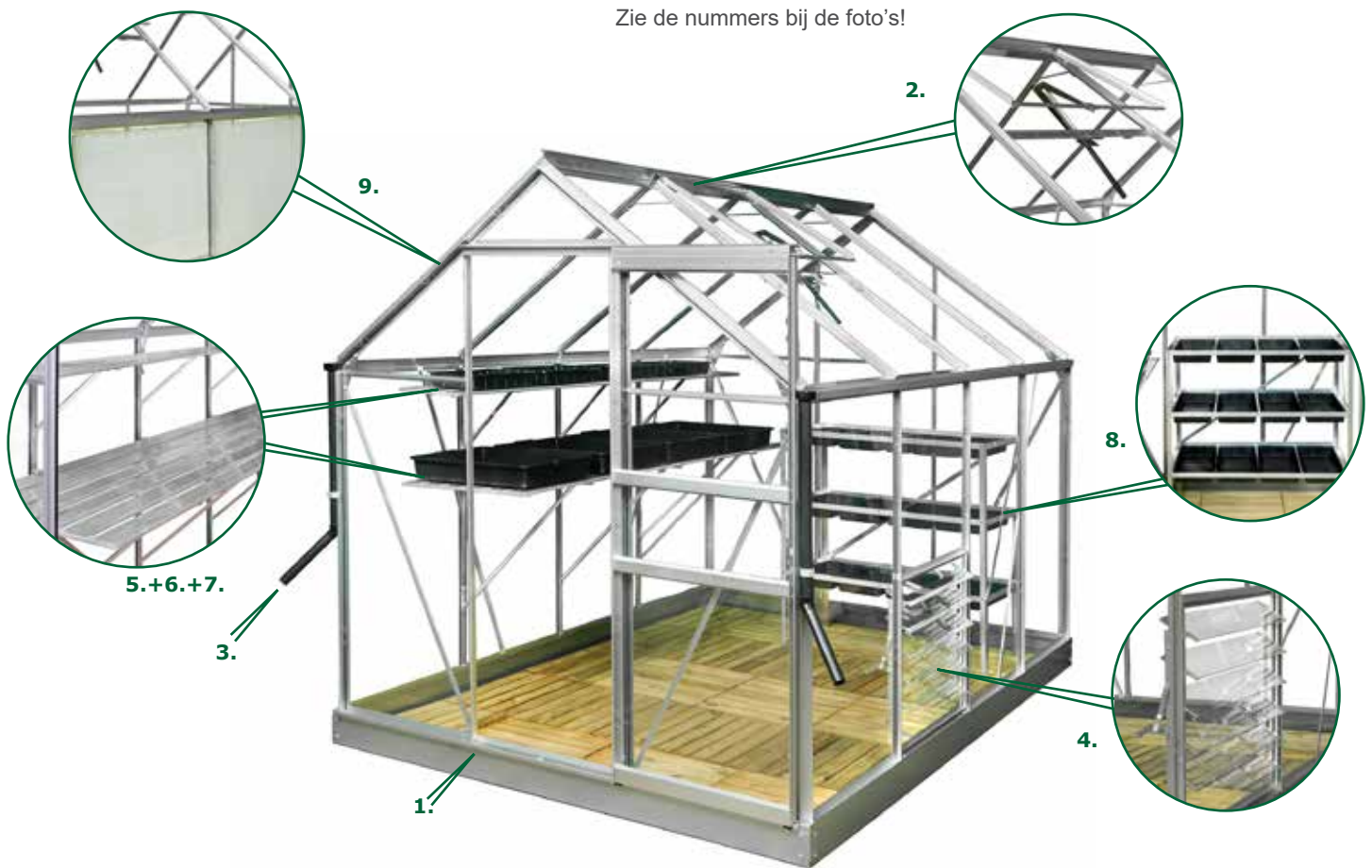

1. Stalen fundering

2. Automatische raamopener

3. Regenpijpset 2x

4. Louvreraam (zie blz. 14)

5. Geïntegreerde kweektafel

6. Geïntegreerd kweekschap

7. Kweekbak 15 liter 4x (zie blz. 12)

8. Kweekrek met 12 zaaibakjes (zie blz. 12)

9. Schermgaasrollen 2x + Snapshot 2x20 stuks

Productnaam	Breedte in cm	Lengte in cm	Goothoogte in cm	Nokhoogte in cm	Oppervlakte in m ²	Deur b x h in cm	Ramen	Accessoires
ROYAL 86 FULL OPTIONS	193	257	124	195	5	61 x 161 cm	1 x dakraam	full options
ROYAL 106 FULL OPTIONS	193	319	124	195	6,2	61 x 161 cm	2 x dakraam	full options
ROYAL 128 FULL OPTIONS	256	383	124	218	9,8	61 x 161 cm	2 x dakraam	full options



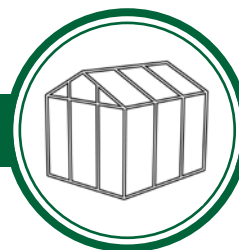

QUBE

De Qube kas is de nieuwste ontwikkeling van Halls. De Qube kassen op deze bladzijde zijn 198 cm breed. Het gehele kasframe is samengesteld uit één vierkant aluminium profiel (zie foto linksonder). Deze kassen worden standaard geleverd met een zwarte coating en 3 mm dikke ruiten veiligheidsglas welke vastgezet worden met beglazingsstrips.

Accessoires

Voor de 80 mm brede goten is als accessoire een set van 2 regenpijpen



Qube 106



Ø 40 mm leverbaar (RW2805). Deze pijp komt tot op het maaiveld.

Hoge deur & zwarte coating

De schuifdeur met handgreep is voorzien van een telescopische deurrails en is 180 cm hoog. De drempel is heel laag waardoor de kas goed toegankelijk is. De Qube is voorzien van een zwarte coating. De nokbalk, goten, roeden en optionele fundering worden in 2 koppelbare delen geleverd.

Geïntegreerde kweektafels

Voor alle 3 modellen van de Qube is optioneel een zwart gecoate kweektafel leverbaar. Deze tafels zijn ca. 60 cm breed en de lengte is gelijk aan de binnenmaat van de langste zijde/zijgevel.

Productnaam	Breedte in cm	Lengte in cm	Goothoogte in cm	Nokhoogte in cm	Oppervlakte in m ²	Deur b x h in cm	Ramen	Regenpijp	Fundering en Scherming
QUBE 66	199	199	135	219	4,0	58 x 180 cm	1 x dakraam	optioneel	optioneel
QUBE 86	199	261	135	219	5,2	58 x 180 cm	2 x dakraam	optioneel	optioneel
QUBE 106	199	323	135	219	6,4	58 x 180 cm	2 x dakraam	optioneel	optioneel



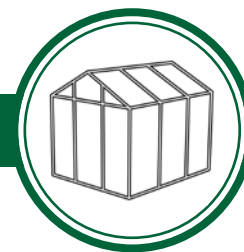

Qube 168

QUBE

De 3 Qube kassen op deze bladzijde zijn 256 cm breed en standaard voorzien van een dubbele schuifdeur met telescopische deurrails.



Qube 88

Kassen met inhoud

De Qube tuinkas 88, 128 en 168 hebben een nokhoogte van 250 cm. Hierdoor hebben deze tuinkassen een grote inhoud wat prettig is om in te verblijven en goed is voor een optimaal kweekklimaat. De nokbalk, goten, roeden en optionele fundering worden in 2 of 3 koppelbare delen geleverd.

Prima luchting

De Qube kas 88 heeft 2 dakramen en de modellen 128 en 168 zijn zelfs voorzien van 4 dakramen. Hiermee kunt u het klimaat in de kas goed regelen. Optioneel is er een zwart gecoat louvreraam leverbaar (RW2592). Hiermee wordt de luchtcirculatie in de kas sterk verbeterd (zie blz. 12).

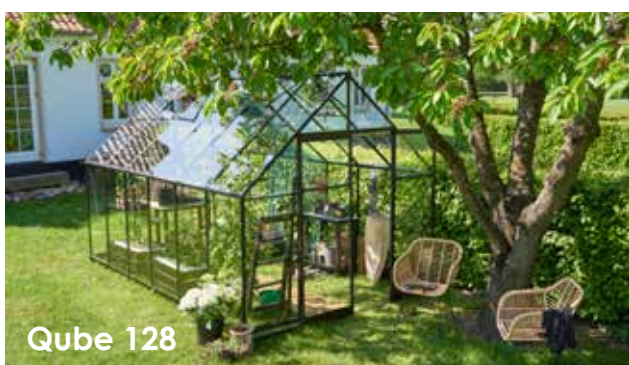

Qube 128

Fundering

Wij adviseren de optioneel verkrijgbare stalen fundering te plaatsen op ingegraven betonbanden (bij vollegrondsteelt) of op tegels (zoals op foto linksboven).

Productnaam	Breedte in cm	Lengte in cm	Goothoogte in cm	Nokhoogte in cm	Oppervlakte in m ²	Deur b x h in cm	Ramen	Regenpijp	Fundering en Scherming
QUBE 88	261	261	135	250	6,8	118 x 180 cm	2 x dakraam	optioneel	optioneel
QUBE 128	261	385	135	250	10,0	118 x 180 cm	4 x dakraam	optioneel	optioneel
QUBE 168	261	508	135	250	13,3	118 x 180 cm	4 x dakraam	optioneel	optioneel



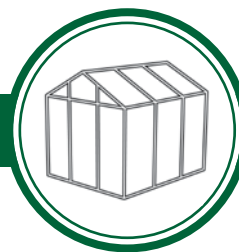

MAGNUM

De Magnum is een zeer ruime en hoge tuinkas. De dubbele schuifdeuren bieden een prettige en ruime toegang. Deze kas is leverbaar in drie lengtematen en in blank aluminium of donkergroen gecoat. De afdichting bestaat uit 3 mm gestapeld tuindersglas, veiligheidsglas (lange ruiten) of 4 mm dik dubbelwandig polycarbonaat. De optioneel verkrijgbare blanke of zwart gecoate stalen fundering vormt een solide basis.

Beluchting

Voor een optimale beluchting zijn alle modellen voorzien van 4 dakramen. Deze zijn standaard voorzien van handmatig te bedienen raamopeners.

Klimaattip!

Het luchten van de kas is van levensbelang. Een **Automatic Opener** draagt daarvoor zorg, ook als u niet in de buurt bent. Het raam gaat automatisch open en dicht! Voor meer informatie ga naar blz. 12.



Magnum 108



Magnum 148

Hoge kas!

De kas Magnum heeft door zijn hoge nok op 258 cm veel inhoud. In combinatie met een optioneel leverbare stalen fundering van 12 cm hoog, wordt deze stoere kas in totaal 270 cm hoog.

Deurslot

De Magnum tuinkassen zijn standaard voorzien van een deurslot.



Productnaam	Breedte in cm	Lengte in cm	Goothoogte in cm	Nokhoogte in cm	Oppervlakte in m ²	Deur b x h in cm	Ramen	Regenpijp	Fundering en Scherming op maat
MAGNUM 108	257	322	148	258	8,3	124 x 182 (D)	4 x dakraam	optioneel	optioneel
MAGNUM 128	257	384	148	258	9,9	124 x 182 (D)	4 x dakraam	optioneel	optioneel
MAGNUM 148	257	446	148	258	11,5	124 x 182 (D)	4 x dakraam	optioneel	optioneel



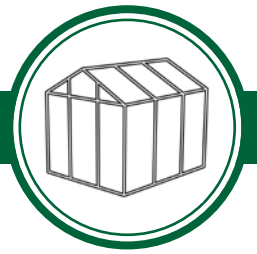

SUPREME

Een glooiend lijnenspel maakt de Supreme modellen uniek met zijn prachtige organische vorm. Deze kas wordt standaard geleverd in een donkergroene coating en de afdichting bestaat uit 3 mm dik lange ruiten veiligheidsglas.

Plexiglas

Voor het afdichten van de kas op goothoogte (ronding) wordt gebruik gemaakt van UV-bestendig, buigzaam en transparant plexiglas. De Supreme is ook als muurkas onder de naam Silverline verkrijgbaar, zie blz. 25.



Supreme 86

Schuifdeuren

De toegang tot de Supreme 46, 66 en 86 bestaat uit een enkele schuifdeur. De grotere modellen Supreme 108, 128 en 148 zijn standaard uitgerust met een dubbele schuifdeur.

Stalen fundering

Voor de Supreme tuinkas is optioneel een stalen fundering leverbaar. Deze fundering is standaard groen gecoat en vormt een belangrijke basis bij de montage van de kas.



Supreme 128



Productnaam	Breedte in cm	Lengte in cm	Zijgevel in cm	Nokhoogte in cm	Oppervlakte in m ²	Deur b x h in cm	Ramen	Regenpijp	Fundering en Scherming op maat
SUPREME 46	193	131	140	195	2,5	63 x 168	1x dakraam	nvt	optioneel
SUPREME 66	193	195	140	195	3,8	63 x 168	1x dakraam	nvt	optioneel
SUPREME 86	193	257	140	195	5,0	63 x 168	1x dakraam	nvt	optioneel
SUPREME 108	255	320	140	212	8,2	126 x 168 (D)	2x dakraam	nvt	optioneel
SUPREME 128	255	383	140	212	9,8	126 x 168 (D)	4x dakraam	nvt	optioneel
SUPREME 148	255	446	140	212	11,4	126 x 168 (D)	4x dakraam	nvt	optioneel





ALU GROWER & ALU SOWER

De **Alu Grower** (geïntegreerde kweektafel) en **Alu Sower** (geïntegreerd kweekschap) zijn **universeel** te installeren aan de binnenkant van aluminium tuinkassen. Een kweektafel is 62,5 cm en een kweekschap is 32,5 cm breed. De dragers en schoren zorgen voor een optimale ondersteuning. Deze kweektafels en -schappen zijn in hoogte instelbaar waardoor u zelf de ideale werkhoogte bepaalt! Bij de kweektafel tip staat welke kweektafel en kweekschap wij per kas adviseren.



Kweektafel tip

De Alu Sower en Alu Grower kunt u toepassen in o.a. de tuinkas Popular, Royal, Magnum, Supreme en Silverline. Wij adviseren altijd te kiezen voor een tafel en/of schap welke ca. 50 cm korter is dan de kas! Bij deze keuze krijgt een tafel of schap een goede ondersteuning. Voor meer informatie ga naar onze website.

Kweekschap Alu Sower

RW2370 - Alu Sower 150 - 32,5 x 150 cm

RW2729 - Alu Sower 200 - 32,5 x 200 cm

RW2730 - Alu Sower 250 - 32,5 x 250 cm

Kweektafel Alu Grower

RW2373 - Alu Grower 150 - 62,5 x 150 cm

RW2374 - Alu Grower 200 - 62,5 x 200 cm

RW2375 - Alu Grower 250 - 62,5 x 250 cm



MAXI GROWER

De Maxi Grower is een vrijstaande kweektafel met 2 niveaus. Door de diepte van 60 cm passen deze tafels in alle kassen en kunnen de kweekbakken van 15 liter (RW1386) in de lengte op de tafel worden geplaatst.

Maxi Grower

RW2810 - Maxi Grower 125 - 125 (l) x 60 (d) x 75 (h) cm – 6 poten

RW2811 - Maxi Grower 185 – 185 (l) x 60 (d) x 75 (h) cm – 8 poten

Draagcapaciteit

De geïntegreerde en vrijstaande kweektafels zijn ontwikkeld voor het dragen van kweekbakken, trays en potten met grond en planten. Hiervoor gelden de volgende maximale draagcapaciteiten;

- Alu Sower 150: 25 kg • Alu Grower 150: 45 kg • Maxi Grower 125: 50 kg
- Alu Sower 200: 30 kg • Alu Grower 200: 60 kg • Maxi Grower 185: 75 kg
- Alu Sower 250: 35 kg • Alu Grower 250: 75 kg



KASACCESSOIRES



Zaaien & Opkweken

Sterke kunststof kweekbakken/containers in hoog en laag model.

RW1386 – **Kweekbak/container 15 liter** – 54 (l) x 39 (b) x 9 (h) cm

RW2287 – **Kweekbak/container 40 liter** – 60 (l) x 40 (b) x 18 (h) cm



15 L



40 L

Seed Trays

Dit zijn sterke zwarte kunststof zaaibakjes welke passen in het Grow Rack. Maar ook zonder rek uitermate geschikt als bakje om jarenlang in te zaaien en verspenen.



Luxe aluminium hangbakken te monteren in iedere aluminium kas.

RW2722 – **Hanging tray** – 36 (l) x 14,5 (b) x 6 (h) cm

RW2723 – **Hanging tray** – 76 (l) x 14,5 (b) x 6 (h) cm



36 cm



76 cm

Er passen 2 Seed Trays in één container 15 liter. De Seed Trays zitten verpakt in een doos à 12 stuks.

RW2860 – **Seed Trays** – 37,5 (l) x 23 (b) x 6 (h) cm - doos à 12

Seed Tray



Grow Rack 12

Grow Rack 12

Dit is een compact aluminium rek met 3 niveaus inclusief 12 sterke zaaibakjes, ideaal om in te zaaien en in op te kweken. Het rek is 99 (l) x 40 (b) x 100 (h) cm. De bakjes zijn los bestelbaar (RW2860).



KASACCESSOIRES



Schermgas beschermt planten tegen directe zonnestrallen (bladverbranding) en zorgt voor aangenaam diffuus licht. Schermgas is verkrijgbaar op rol, per strekkende meter vanaf de rol, als rolscherm per ruit en als een compleet opschuifbaar systeem. Het schermgas per rol en van de rol is eenvoudig te monteren m.b.v. Snapshots (zie blz. 13).

Schermgas

RW2121 - **RW-15 screen**: 15% zonwering - witte bandjes

Afmeting: 500 (l) x 180 (b) cm - per rol

RW2123 - **RW-30 screen**: 30% zonwering - groen draad

Breedte: 300 cm - per m¹ (van de rol)

RW2124 - **RW-30 screen**: 30% zonwering - groen draad

Breedte: 400 cm - per m¹ (van de rol)

RW2117 - **Snapshots**, verpakking à 20 stuks



Rolscherm met zuignappen

Het rolscherm is voorzien van zwart fijnmazig schermgas. De rolschermen worden aan de binnenkant van de kas snel en eenvoudig aangebracht met 4 zuignappen per scherm.

Afmetingen

Als het scherm geheel is uitgerold is deze ca. 190 cm lang. De rolschermen zijn gemaakt voor kassen met ruitbreedte van 610 mm (niet geschikt voor Classic) en zijn verpakt in een set à 2.

RW2728 - **Rolscherm 59 x 190 cm**, set à 2



Schermgas van de rol

Het professionele schermgas RW30-screen kunt u in een breedte van 3 m (RW2123) en 4 m (RW2124) op iedere lengte bestellen! Meet in uw kas op hoeveel gas er nodig is en bestel deze lengte. Dit professionele schermgas is groen, UV-bestendig en schermt ca. 30%. De ideale bescherming tegen zonverbranding van uw planten! Dit gas is eenvoudig in uw kas vast te zetten met zgn. Snapshots (RW2117 zie hierboven).





Automatic Opener

Automatische raamopeners

Het luchten van de kas is van levensbelang voor uw gewassen. Een **automatische raamopener** zorgt daarvoor, ook als u even niet in de buurt bent. Als reactie op de temperatuur, wordt het raam automatisch geopend en gesloten. Het systeem werkt op olie die uitzet bij een stijgende temperatuur (reservecilinders zijn leverbaar).

RW0256 - **Automatic opener** - drukkracht ca. 6 kg - zwart gecoat staal

RW0257 - **Automatic opener Inox** - drukkracht ca. 6 kg - roestvrijstaal incl. thermometer

RW1948 - **Megavent XL opener** - drukkracht ca. 12 kg (dubbele ramen) - aluminium

RW0255 - **Automatic opener Louvre** - drukkracht ca. 6 kg - blank roestvrijstalen uitvoering

Louvreramens

Wanneer heeft een kas een louver raam nodig? Voor een gezond leefklimaat van planten in een kas moet er gelucht worden. Alle kassen van Royal Well zijn voorzien van één of meerdere dakramen. Als een kas vol staat met (hoge) planten en er staat geen of weinig wind dan ontstaat er een klimaat waar schimmels ed. kunnen gedijen. Om dit te voorkomen adviseren wij één of meerdere louver ramen te plaatsen voor het verkrijgen van een optimale luchtcirculatie. Een louver raam is een raam bestaande uit lamellen van veiligheidsglas welke met de hand of met een automatische opener bediend wordt. Voor alle kassen in de brochure zijn louver ramen op maat en kleur leverbaar. Afhankelijk van de kas is er een extra (pas)ruit nodig boven of onder het louver raam.



Zwart

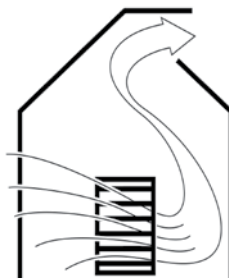

5 lamellen (L)



Automaat



6 lamellen (L)



Blank

Wij adviseren de volgende louver raam tuinkas combinaties;

RW2353 - **5L** – 457 x 610 mm – **blank**: in de achtergevel van Popular kassen

RW2859 - **5L** – 457 x 610 mm – **groen**: Supreme kassen voorzien van veiligheidsglas

RW0254 - **6L** – 610 x 610 mm – **blank**: Popular zijgevels, Magnum, Birdlip, Burford, Blockley en Bourton

RW2591 - **6L** – 610 x 610 mm – **groen**: Popular zijgevels, Magnum, Birdlip, Burford, Blockley en Bourton

RW2592 - **6L** – 610 x 610 mm – **zwart**: Birdlip, Burford, Blockley en Bourton

RW2873 - **6L** – 610 x 610 mm – **zwart**: Qube

Attentie: er dient een extra pasruit besteld te worden voor de afdichting boven of onder het louver raam!

RW0255 - **Automatische raamopener Louvre** – geschikt voor alle louver ramen

In de cederhouten tuinkassen Royal Classic 86 en 106 wordt standaard één louver raam meegeleverd.



Groen



KASACCESSOIRES



Montagematerialen

De bevestiging van tuinders- en veiligheidsglas gebeurt met behulp van **glasklemmen**. Voor het traditioneel dakpansgewijs 'stapelen' van glasplaten, maakt u gebruik van **glashaak**.

RW0289 - **Glashaken** - blister met 20 stuks

RW0290 - **Glasklemmen** - blister met 20 stuks

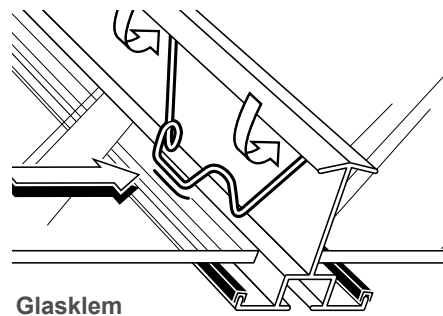

Glasklem

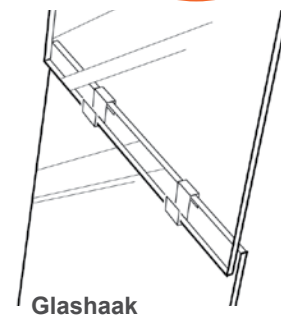

Glashaak

Voor het opbouwen van een hobbykas, of het monteren van accessoires, maakt u gebruik van **(hamerkop) bouten en moeren**. Hamerkop bouten zijn herkenbaar aan een smalle kop, deze zijn eenvoudig in het profiel van de kas te bevestigen.

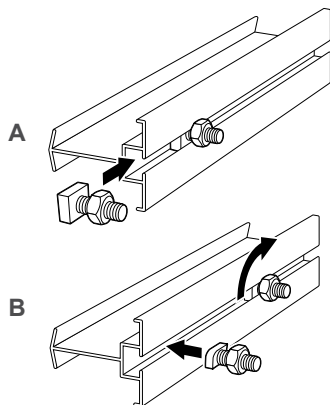

A

B

RW0283 - **Bouten en moeren aluminium (A)** - M6 x 11 mm - blister met 20 stuks

RW0284 - **Hamerkop bouten en moeren alu (B)** - M6 x 11 mm - blister met 20 stuks

RW0285 - **Bouten en moeren rvs (A)** - M6 x 11 mm - blister met 10 stuks

RW2115 - **Hamerkop bouten en moeren rvs (B)** - M6 x 11 mm - blister met 10 stuks

RW2117 - **Snapshots kunststof (C)** - blister met 20 stuks

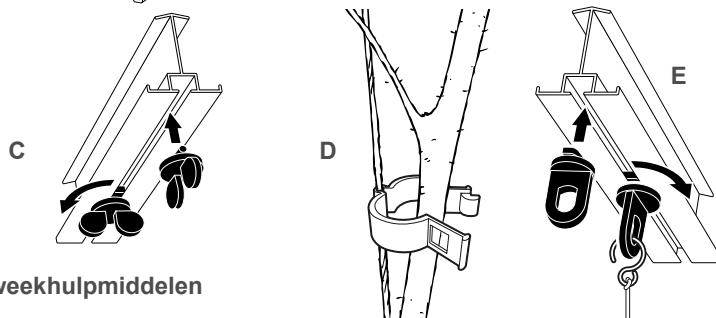

C

D

E

Kweekhulpmiddelen

Tomatenclips en touw zorgen voor een professionele begeleiding van klimmende groentepplanten zoals tomaten en komkommers. Met behulp van **Snapshots** is het eenvoudig (noppen)folie en schermgaas te bevestigen. **Planthangers** en **Uni-beugels** zijn ideaal voor lichte tot zware belasting van bijvoorbeeld een (hang)plant tot een druivenstruik.

RW2293 - **Tomatenclips kunststof (D)** - blister à 20 stuks

RW2116 - **Planthanger kunststof (E)** - blister met 10 stuks

RW2118 - **Uni-beugel compleet (F)** - blister met 5 sets

RW2806 - **Ophanghaken (G)** - zakje met 4 haken, bouten en moeren

RW2741 - **Pothouder Ø 15 cm (H)** - universeel



F Uni-beugel



G Ophanghaken



H Pothouder



TUIN- & MUURKASSEN



ALLE VOORDELEN OP EEN RIJTJE!

De tuinkassen **Birdlip**, **Burford**, **Blockley**, **Bourton** en de muurkas **Broadway** beschikken over een aantal unieke eigenschappen.



3. Inclusief fundering

Alle tuinkassen worden standaard uitgevoerd met een zeer sterke 8 cm hoge aluminium fundering. Deze is verwerkt in het aluminium frame van de kas en is voorzien van een identieke kleurcoating.



1. Drempelloze deuren met slot

De kassen zijn voorzien van gepatenteerde drempelloze schuifdeuren. Hiermee zijn deze kassen 100% rolstoel toegankelijk. Ook een kruitwagen is geen enkel probleem. Door middel van een drukslot wordt de kas veilig afgesloten.



4. Goten en regenpijpen

Ook hier veel extra's door een 8 cm brede goot en twee stevige 40 mm ronde pvc regenpijpen tot op het maaiveld. Zie als accessoires ook de gootverbindingset op blz. 21.



2. Hoge kas, hoge deuren

Voor een prettige werkruimte zijn de flinke goot-, nok- en deurhoogten zeer wenselijk. De deurhoogte is bij de kleinste kas, de Birdlip, maar liefst 184 cm hoog en bij de andere modellen zelfs 200 cm hoog!



5. Hanging Baskets

De extra sterke nokbalk is voorzien van een uitsparing voor het aanbrengen van een planthanger (zie blz. 15). Dit biedt de mogelijkheid voor het opkweken in zgn. 'hanging baskets'.



Ook veel te kiezen!

Alle 5 modellen worden in 3 lengtematen en 3 kleuren geleverd. De keuze qua kleur bestaat uit blank aluminium en tegen een meerprijs uit donkergroen of zwart gecoat. Voor de keuze in beglazing zijn de modellen **Birdlip**, **Burford**, **Blockley**, **Bourton** en **Broadway** in alle lengtematen leverbaar met 3 mm dik veiligheidsglas of 6 mm dik polycarbonaat. Het veiligheidsglas en polycarbonaat wordt bevestigd met zgn. beglazingsstrips. Tegen een meerprijs zijn er voor alle modellen in 3 kleuren geïntegreerde kweektafels en kweekschappen leverbaar. Maar ook een louverraam (zie blz. 14) of victoriaanse nok (zie blz. 21).



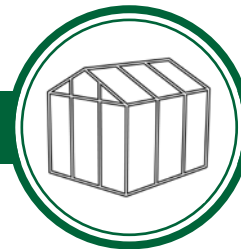

BIRDLIP

De kleinste tuinkas ter wereld

Zoekt u een kleine tuinkas met stahoogte? Kies dan voor de Birdlip, de kleinste tuinkas ter wereld. Het frame van de Birdlip is leverbaar in een blank, zwart of groen gecoate uitvoering. De Birdlip kas biedt keuze uit 2 soorten afdichting: 3 mm dik veiligheidsglas en 6 mm dik polycarbonaat.

Drempelloze dubbele schuifdeur

Ondanks de kleine afmetingen is deze vrijstaande kas standaard uitgevoerd met een drempelloze dubbele schuifdeur met slot. De dubbele deur is in totaal 65 cm breed en heeft een deurhoogte van maar liefst 184 cm.



Birdlip 84



Fundering & brede goot

De Birdlip heeft een geïntegreerde aluminium fundering van 8 cm hoog welke gecoat is in dezelfde kleur als de kas. Voor de extra brede dakgoten met een breedte van 80 mm worden 2 regenpijpen met een diameter van 40 mm meegeleverd.



Birdlip 44



Birdlip 64

Handige optie voor hang- en klimplanten

De sterke nokbalk biedt de mogelijkheid voor het bevestigen van zgn. planthangers. Met deze optioneel verkrijgbare accessoire kunt u planten in hangpotten ophangen of het touw bevestigen waarlangs de klimmende groenten zoals tomaten en komkommers kunnen groeien.

Productnaam	Breedte in cm	Lengte in cm	Goothoogte in cm	Nokhoogte in cm	Oppervlakte in m ²	Deur b x h in cm	Ramen	Regenpijp	Fundering
BIRDLIP 44	148	132	160	213	2,0	65 x 184 (D)	1x dakraam	inclusief	inclusief
BIRDLIP 64	148	194	160	213	2,6	65 x 184 (D)	2x dakraam	inclusief	inclusief
BIRDLIP 84	148	256	160	213	3,4	65 x 184 (D)	2x dakraam	inclusief	inclusief



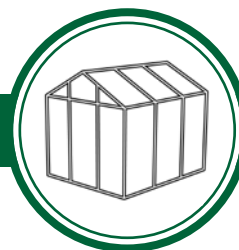

Burford 106



BURFORD

Deze fraaie tuinkas wordt standaard uitgevoerd met een drempelloze enkele schuifdeur met slot. De schuifdeur is 65 cm breed en heeft een hoogte van maar liefst 200 cm. De Burford kas biedt keuze uit 2 soorten afdichting: 3 mm dik veiligheidsglas of 6 mm dik isolerend polycarbonaat.

Blank, zwart of donkergroen

Het frame van de Burford is standaard leverbaar in een blanke uitvoering. Voor een meer luxueuze uitstraling is deze kas leverbaar in een zwarte of klassiek donkergroen gecoate uitvoering.

Fundering

De Burford heeft een geïntegreerde aluminium fundering van 8 cm hoog welke in dezelfde kleur als de kas gratis wordt meegeleverd.

Dakramen

Een goede beluchting is van levensbelang voor de gewassen in de kas. Daarom is de Burford voorzien van 2 dakramen in model 66 + 86 en 4 dakramen in het grootste model; 106.



Burford 66



Burford 86

Productnaam	Breedte in cm	Lengte in cm	Goothoogte in cm	Nokhoogte in cm	Oppervlakte in m ²	Deur b x h in cm	Ramen	Regenpijp	Fundering
BURFORD 66	194	194	160	230	3,8	65 x 200	2x dakraam	inclusief	inclusief
BURFORD 86	194	256	160	230	5	65 x 200	2x dakraam	inclusief	inclusief
BURFORD 106	194	318	160	230	6,2	65 x 200	4x dakraam	inclusief	inclusief



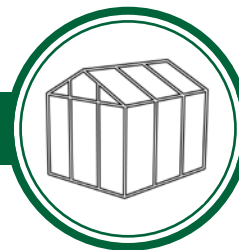

BLOCKLEY

De Blockley tuinkas biedt veel ruimte voor de startende maar ook gevorderde hobbykweker. Deze vrijstaande kas wordt standaard uitgevoerd met een drempelloze dubbele schuifdeur met slot. De dubbele schuifdeur is 120 cm breed en heeft een hoogte van maar liefst 200 cm. Het frame van de Blockley is leverbaar in een blank, zwart of groen gecoate uitvoering. De Blockley kas biedt keuze



Blockley 108



Blockley 148

uit 2 soorten afdichting: 3 mm dik veiligheidsglas of 6 mm polycarbonaat (zie foto linksonder).

Kweektafel, -schap en Victoriaanse nok

Voor de Blockley tuinkassen is voor alle 3 kaslengtes en 3 kleuropties een geïntegreerde kweektafel en kweekschap leverbaar! Lees hier meer over op blz 21 kasaccessoires. Tevens is een bijpassend louverraam op kleur en een victoriaanse nok voor een klassieke uitstraling optioneel leverbaar.

Opvangen regenwater

Voor de 80 mm brede goot worden standaard 2 regenpijpen van Ø 40 mm meegeleverd. Optioneel is een gootverbinding- en regenpijpset leverbaar voor de aansluiting van 2 goten op 1 regenton.

Productnaam	Breedte in cm	Lengte in cm	Goothoogte in cm	Nokhoogte in cm	Oppervlakte in m ²	Deur b x h in cm	Ramen	Regenpijp	Fundering
BLOCKLEY 108	256	318	160	253	8,1	120 x 200 (D)	4x dakraam	inclusief	inclusief
BLOCKLEY 128	256	380	160	253	9,7	120 x 200 (D)	4x dakraam	inclusief	inclusief
BLOCKLEY 148	256	441	160	253	11,3	120 x 200 (D)	4x dakraam	inclusief	inclusief



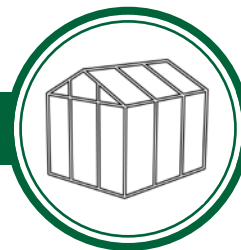

BOURTON

De Bourton tuinkas is een flinke kas met oppervlakten van 12,16 en 20 m² en biedt hiermee veel kweekruimte aan de gevorderde hobbytuinder.

Drempelloze dubbele schuifdeur

Deze tuinkas wordt uitgevoerd met een drempelloze dubbele schuifdeur met slot. De dubbele schuifdeur is 120 cm breed en heeft een hoogte van maar liefst 200 cm. Hiermee is deze kas 100% rolstoel-toegankelijk. Deze luxe kas wordt standaard geleverd met een geïntegreerde aluminium fundering van 8 cm hoog.

Beglazingsopties

De Bourton kas biedt keuze uit 2 soorten afdichting: 3 mm dik veiligheidsglas of 6 mm dik polycarbonaat. De voordelen per type afdichting zijn: veiligheidsglas geleverd in lange ruiten en tot 6 keer sterker dan tuindersglas. Polycarbonaat (dubbelwandig): licht van gewicht, onbreekbaar en heeft een beter isolerende werking dan glas. De Bourton is bij alle modellen voorzien van 4 dakramen.

Kleurkeuze

Het frame van de Bourton is standaard leverbaar in een blanke uitvoering. Voor een meer luxueuze uitstraling en / of eenheid met de omgeving waarin de kas wordt geplaatst, is deze kas leverbaar in een zwart of klassiek donkergroen gecoate uitvoering. De geïntegreerde aluminium fundering wordt in dezelfde kleur als de kas meegeleverd.



Productnaam	Breedte in cm	Lengte in cm	Goothoogte in cm	Nokhoogte in cm	Oppervlakte in m ²	Deur b x h in cm	Ramen	Regenpijp	Fundering
BOURTON 1210	318	380	160	273	12,1	120 x 200 (D)	4x dakraam	inclusief	inclusief
BOURTON 1610	318	503	160	273	16	120 x 200 (D)	4x dakraam	inclusief	inclusief
BOURTON 2010	318	627	160	273	20	120 x 200 (D)	4x dakraam	inclusief	inclusief



KASACCESSOIRES



Geïntegreerde tafels & schappen

Voor de tuinkassen Birdlip, Burford, Blockley, Bourton en Broadway zijn geïntegreerde aluminium kweektafels en kweekschappen, precies passend voor ieder model (op lengte), leverbaar. De lengte van de tafel en het schap is gelijk aan de binnenmaat van de langste zijde. Deze kweektafels en kweekschappen zijn leverbaar in blank aluminium, groen en zwart gecoat.



Instelbare hoogte

De hoogte van de geïntegreerde tafels en schappen is instelbaar voor een optimale werkhouding, dus zaaien en kweken op stahoogte!

De kweektafels hebben een breedte van 63,2 cm en alleen bij de tuinkas Birdlip is deze 40 cm breed.

Alle kweekschappen zijn 18 cm breed.

Draagcapaciteit

Deze geïntegreerde tafels kunnen tot 20 kg per segment van 61 cm worden belast. Dit is ruim voldoende voor het plaatsen van bakken en potten.

Louvreramen

Een louverraam is een lamellenraam en een aanvulling op de dakramen die al aanwezig zijn in de kas. Het louverraam blank, groen of zwart is voorzien van 6 lamellen van veiligheidsglas die in horizontale stand geopend en gesloten kunnen worden. Voor een louverraam is een automatische louver-raamopener optioneel verkrijgbaar (zie ook blz. 14).



Opvang regenwater

Voor de aansluiting van de twee goten naar uw regenton is een gootverbindingsset leverbaar. Deze set bestaat uit 4 koppelstukken en 2 buizen Ø 40 mm. Hiermee verbindt u de 80 mm brede goten van de Birdlip, Burford, Blockley of Bourton tuinkas met uw regenton.

Victoriaanse nok

Om de kas een meer klassieke uitstraling te geven is een aanvulling op de bestaande nokbalk verkrijgbaar: de Victoriaanse nok (zie foto).



TUINKAMER & PRIEEL



GARDENROOM



De Gardenroom is een tuinkamer welke standaard geleverd wordt met een zwarte coating en 3 mm dik veiligheidsglas. Deze tuinkamer is een aangename ruimte om in te loungen en wordt tevens gebruikt als plantenkas en kweekkas (3 in 1!). De oppervlakte van 13 m² heeft de vorm T en biedt ruimte aan tafels, stoelen, oppottafels en planten.

Dubbele deur

De dubbele schuifdeur met handgrepen en de laagdrempelige opening geeft een royale entree aan de tuinkamer.

ATRIUM

Dit prieel biedt met 9 m² veel ruimte om in te zitten en planten te kweken. Door de schuifdeur en de 3 zijgevelramen houdt u bij warm weer de temperatuur onder controle.

Kleur & beglazing

De Atrium wordt standaard geleverd met een zwarte coating en 3 mm veiligheidsglas in de zijgevels en 6 mm dik polycarbonaat in het dak.

Stalen fundering

Voor zowel de Gardenroom als de Atrium is optioneel een stalen fundering leverbaar. Deze fundering vormt een belangrijke basis bij de montage.



Productnaam	Breedte in cm	Lengte in cm	Goothoogte in cm	Nokhoogte in cm	Oppervlakte in m ²	Deur in cm	Ramen	Regen- pijp optioneel	Fundering
GARDENROOM	389	391	163	276	12,9	122 x 200	4x dakraam	optioneel	optioneel
ATRIUM	Ø 380	-	182	287	9	88 x 178	3x zijraam	nvt	optioneel



PATIOKAS & MUURKASSEN

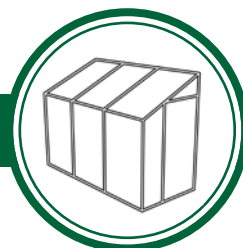

CITY GARDEN

De City Garden is een zwart gecoat aluminium verrijdbare kas met één dakraam inclusief uitzetter. Dit kasje wordt geleverd inclusief 'hanging tray' 36 x 14,5 cm, 'hanging tray' 76 x 14,5 cm en 4 zwenkwielen waarvan 2 met rem. De City Garden heeft glazen schuifdeuren en luxe acacia houten schappen waardoor u kunt kweken op 2 niveaus.



MINI

Deze muurkas wordt standaard geleverd met 4 mm dik polycarbonaat welke licht in gewicht is en zorgt voor een isolerende werking.

Fundering & Schappenset

Een bijpassende stalen fundering en een schappenset à 2 schappen zijn apart verkrijgbaar.



Art.nr.	Productnaam	Diepte in cm	Breedte in cm	Hoogte (1) in cm	Hoogte (2) in cm	Oppervlakte in m ²	Deur b x h in cm
RW2731	CITY GARDEN	40	80	139	158	0,32	40 x 100
RW0162	MINI WALL 2	66	120	140	196	0,85	1x dakraam
RW0163	MINI WALL 3	66	192	140	196	1,3	1x dakraam



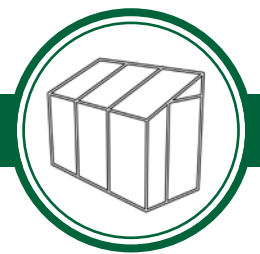

Wall Garden 62

WALL GARDEN

Geïnspireerd geraakt door een kwekende kennis, buur of familielid? Etaleer uw inspiratie in een muurkas. Hiervoor is altijd wel een plekje te vinden: in de tuin, op het balkon of aan de rand van het terras. Verse kruiden en gewassen binnen handbereik.

Uitvoering

Voor (startende) kwekers met beperkte ruimte vormt de Wall Garden een 'must have'. Dit model muurkas is verkrijgbaar in twee verschillende maatvoeringen en kan geleverd worden in donkergroen gecoat of blank aluminium. Dit model is leverbaar in gestapeld 3 mm tuindersglas of 3 mm dik veiligheidsglas.

Fundering en draadschap

Voor optimaal kweekplezier dient de muurkas tegen een stevige en stabiele achterwand te worden geplaatst. Voor de Wall Garden is een bijpassende stalen fundering en een set à 2 draadschappen (RW1534) optioneel verkrijgbaar.



Wall Garden 42



RW1534



Art.nr.	Productnaam	Diepte in cm	Breedte in cm	Goothoogte in cm	Nokhoogte in cm	Oppervlakte in m ²	Deur b x h in cm	Ramen	Regenpijp	Fundering
	WALL GARDEN 42	69	132	152	184	0,9	62 x 149	1x dakraam	nvt	optioneel
	WALL GARDEN 62	69	194	152	184	1,3	62 x 149	1x dakraam	nvt	optioneel
RW1534	SCHAPPENSET WG	65	63							



MUURKASSEN

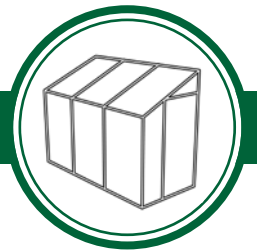

SUPREME WG

Deze zeer decoratieve muurkas heeft een unieke uitstraling en fleurt elke kale wand levendig op. Bij levering ontvangt u tevens een zeer compleet pakket aan accessoires: een bijpassende stalen fundering, 1 dakraam, 1 aluminium schap, 4 draadschappen en kunststof kweekbakjes.

Groen gecoat & veiligheidsglas

De Supreme Wall Garden is standaard voorzien van een donkergroene coating en 3 mm dik veiligheidsglas. De rondingen op goothoogte worden afgedicht met transparant en buigzaam plexiglas.



Supreme Wall Garden



Silverline 106

SILVERLINE

Een elegant model met een vloeiend lijnenspel. De Silverline is niet alleen geschikt als kweek(muur)kas, maar kan ook als tuinkamer worden ingericht: van het vroege voorjaar tot late iajaar lekker genieten van het 'buiten zijn'. De Silverline wordt standaard geleverd in een donkergroen gecoate uitvoering met veiligheidsglas. De rondingen op goothoogte worden afgedicht met transparant plexiglas.

Deur in zijgevels

Voor beide muurkassen geldt dat de schuifdeur zowel in de linker als rechter zijgevel gemonteerd kan worden.

Art.nr.	Productnaam	Diepte in cm	Breedte in cm	Goothoogte in cm	Zijgevelhoogte in cm	Nokhoogte in cm	Oppervlakte in m ²	Deur b x h in cm	Ramen	Regenpijp	Fundering
RW0149	SUPREME WG	71	193	124	nvt	195	1,4	63 x 168	nvt	nvt	inclusief
RW2097	SILVERLINE 86	195	259	135	180	235	5,1	70 x 172	1x dakraam	inclusief	optioneel
RW2098	SILVERLINE 106	195	321	135	180	235	6,3	70 x 172	2x dakraam	inclusief	optioneel
RW2099	SILVERLINE 126	195	384	135	180	235	7,5	70 x 172	2x dakraam	inclusief	optioneel



MUURKASSEN

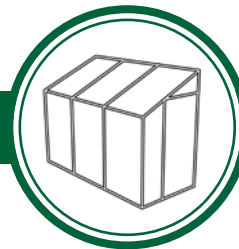

BROADWAY

De Broadway muurkassen zijn verkrijgbaar in 3 modellen. Bij ieder model is er de keuze uit een uitvoering in blank aluminium, donkergroen of zwart coating. Deze muurkas is standaard voorzien van een funderingsrand, 8 cm brede goten en regenpijpen tot op het maaiveld.

Kweektafel & -schap

Als accessoires zijn er geïntegreerde kweektafels en schappen leverbaar (zie blz. 19 + foto op deze pagina links onderaan). Deze zijn in hoogte instelbaar en kunnen aan beide zijgevels gemonteerd worden.

Beglazingskeuze

U heeft bij alle varianten de keuze uit 3 mm dik gehard veiligheidsglas of 6 mm dik isolerend polycarbonaat. De ruiten worden vastgezet met zwart gekleurde beglazingsstrips.



Broadway 84



Broadway 86



Broadway 126

Drempelloze schuifdeuren

De Broadway muurkas is met zijn volledig drempelloze toegang 100% rolstoelvriendelijk. Door de dubbele schuifdeur heeft deze muurkas een zeer ruime entree en alle mogelijkheden om goed te luchten bij warm weer. De schuifdeuren zijn voorzien van een drukslot.

Inclusief fundering

Deze muurkassen worden standaard geleverd inclusief een 8 cm hoge funderingsrand.



Productnaam	Diepte in cm	Lengte in cm	Goothoogte in cm	Nokhoogte in cm	Oppervlakte in m ²	Deur b x h in cm	Ramen	Regenpijp	Fundering
BROADWAY 84	132	256	194	233	3,4	120 x 190 (D)	1x dakraam	inclusief	inclusief
BROADWAY 86	193	256	194	251	5	120 x 190 (D)	1x dakraam	inclusief	inclusief
BROADWAY 126	193	376	194	251	7,2	120 x 190 (D)	2x dakraam	inclusief	inclusief



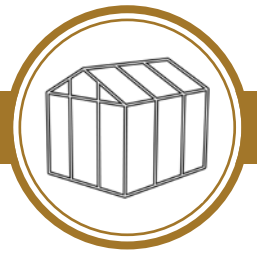

ROYAL CLASSIC details

Op deze blz. ziet u alle uitgewerkte details van de tuinkas Royal Classic zoals vermeld op blz. 28.

Montagegemak

De Royal Classic wordt in voorgemonteerde panelen geleverd. Dit betekent dat de voorgevel, achtergevel, beide zijgevels, beide dakdelen, deur en dakramen al in de fabriek zijn gemonteerd (de New Classic 66 wordt niet in panelen geleverd).



Frame



Plint



Dakraam

Dakrubber & aluminium deklatten

Voor een fraaie, duurzame en waterdichte afwerking van de ruiten veiligheidsglas in het dak worden dakrubbers en grijs gecoate aluminium deklatten standaard meegeleverd. De montagevolgorde is: aanbrengen dakrubbers, daarna ruiten veiligheidsglas plaatsen en als afwerking de aluminium deklatten monteren.



Louvre



Kweektafel & goot

Als accessoire wordt een set met een kweekschap en kweektafel op de lengte van de kas aangeboden. Het schap is ca. 30 cm breed en de kweektafel is ca. 50 cm breed. Met de zwart gecoate stalen steunen kunnen het schap en de tafel op de gewenste hoogte worden aangebracht. De kunststof goten zijn 12 cm breed.

Plint & dakraam

Het cederhout moet blijven 'ademen'. Hiervoor wordt iedere gevel standaard geleverd met een funderingsplint. Deze plint moet geplaatst worden op een harde ondergrond. Het dakraam wordt standaard geleverd met een uitzetter. Een automatische raampener is als accessoire leverbaar.

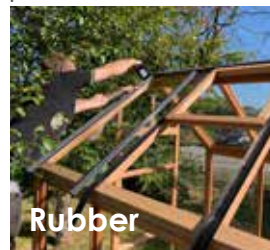

Rubber



Dakroede

Louvreraam achtergevel

Standaard wordt er in de achtergevel een louvreraam meegeleverd. Met een handel worden de glazen lamellen open gezet in iedere gewenste stand. Een louvreraam zorgt in combinatie met het dakraam voor een ideale luchtventilatie. Voor meer informatie zie blz. 14.



Tafel



Goot



TUINKASSEN

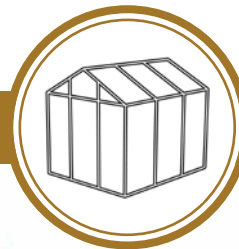

ROYAL CLASSIC



Een lust voor het oog! Het resultaat van authentieke materialen gecombineerd met moderne technieken. De Royal Classic heeft een unieke uitstraling en biedt veel comfort en gebruiksgemak.

Duurzaamheid

De Classic kassen zijn hand gemaakt van 'Western Red Cedar' PEFC TM-gecertificeerd hout welke afkomstig is uit het westelijk zeegebied van Noord-Amerika. Cederhout is een natuurproduct en moet blijven 'ademen'. Zo blijft het hout jarenlang goed. Met de tijd zal de houtkleur, indien onbehandeld, veranderen naar zachtgrijs.

Fundering & ramen

De Royal Classic (model 86 en 106) wordt standaard geleverd met een louvreraam en lage aluminium fundering. De New Classic 66 wordt geleverd met een zwarte stalen fundering van 12 cm hoog en 2 zijgevelramen.



Royal Classic



Royal Classic 86

Beglazing, Kweektafel en -schap

De Royal Classic 86 en 106 heeft standaard 4 mm dik veiligheidsglas, de New Classic 66 heeft 3 mm dik veiligheidsglas. Voor alle Classic kassen zijn geïntegreerde kweektafels en -schappen per model op maat leverbaar. De tafels zijn ca. 50 cm breed en de schappen 30 cm.

Onderhoud

Cederhout is een levend product welke moet blijven 'ademen', op die manier blijft het vrij van rot. Het hout kan verduurzaamd worden met een olie of beits, waarmee de roodbruine kleur behouden blijft. Onbehandeld wordt cederhout in de loop van de tijd zilvergrijs.

* niet voormonteerd

Art.nr.	Productnaam	Breedte in cm	Lengte in cm	Goothoogte in cm	Nokhoogte in cm	Oppervlakte in m ²	Deur b x h in cm	Dakraam	Louvre-/Zijgevelraam	Fundering	Regenpijp	Roll-Up scherm
RW2643	NEW CLASSIC 66*	184	184	162	233	3,4	64 x 178	1	2x zijgevel	inclusief	inclusief	optioneel
RW2833	ROYAL CLASSIC 86	186	251	166	234	4,7	68 x 180	2	1x Louvre	inclusief	inclusief	optioneel
RW2844	ROYAL CLASSIC 106	186	310	166	234	5,8	68 x 180	2	1x Louvre	inclusief	inclusief	optioneel



Royal Well

Bron voor gezond buitenleven

MUURKASSEN

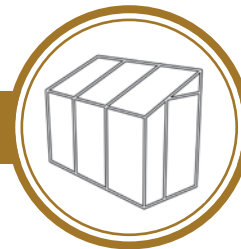

Tuinkamer

Voor optimale kweekresultaten is plaatsing tegen een zonnige muur het meest ideaal. Naast kweken, biedt de Classic Lean-To de mogelijkheid tot ontspannen. Zo verandert dit model van kweekkas tot tuinkamer (en andersom).

NEW CLASSIC LEAN-TO

De Classic Lean-To is geïnspireerd op de houten druivenkassen van vroeger. Er wordt gebruik gemaakt van gecertificeerd cederhout welke ambachtelijk wordt verwerkt tot een zeer hoogwaardige muurkas. De Classic Lean-To is nagenoeg onderhoudsvrij en wordt afgedicht met 3 mm veiligheidsglas.

Drempelloze schuifdeur(en)

De drempelloze schuifdeur is universeel.

Deze kan in de linker en in de rechter zijgevel worden gemonteerd. Een zwart gecoate fundering wordt standaard meegeleverd.



Schermgaastip!

Voor alle Classic tuinkassen zijn Roll-up schermssystemen leverbaar, welke uw planten beschermen tegen zonverbranding. Dit schermstelsel is exact op maat, eenvoudig in de nok te monteren en wordt met de hand bediend. Het stelsel wordt verkocht voor 1 kaszijde (gaas aan zonkant, tafel en schap aan andere kant).



Art.nr.	Productnaam	Diepte in cm	Breedte in cm	Goothoogte in cm	Nokhoogte in cm	Oppervlakte in m ²	Deur b x h in cm	Zijgevel-/ dakraam	Fundering	Regenpijp	Roll-up scherm
RW2652	NEW CLASSIC LEAN-TO 106	194	299	162	240	5,8	64 x 178	2 + 1	inclusief	inclusief	optioneel



BROEIKASSEN

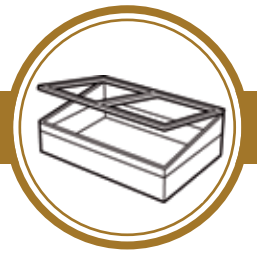

STRAWBERRY QUEEN & CHILI PEPPER

Deze houten broeikassen zijn een sieraad voor elke tuin. De Strawberry Queen en Chili Pepper zijn geproduceerd van 18 mm dik vurenhout uit goed beheerde bossen, waarbij het hout ook is verduurzaamd.

Gemak en veiligheid

De modellen worden in prefabricage geleverd. Dit betekent dat alle zijden en ramen al volledig gemonteerd zijn bij levering. De afdichting bestaat uit 3 mm dik veiligheidsglas. Dit is veel sterker dan normaal glas en bij breuk ongevaarlijk. Deze broeikassen zijn per klepraam voorzien van 2 houten uitzetters om de kas in drie standen te ventileren bij zonnig en warm weer. Voor werken in 'open stand' is de kas uitgerust met een stalen ketting.



Strawberry Queen



Chili Pepper



Art.nr.	Productnaam	Breedte in cm	Lengte in cm	Hoogte (1) in cm	Hoogte (2) in cm	Oppervlakte in m ²	Ramen
RW2172	BROEIKAS STRAWBERRY QUEEN	60	120	30	40	0,7	1x dakraam
RW2277	BROEIKAS CHILI PEPPER	120	138	30	40	1,6	2x dakraam



BROEIKASSEN

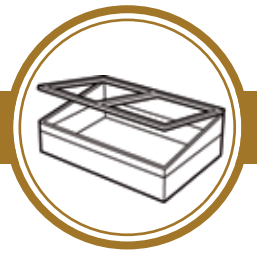

SWEET TOMATO

Voor de kweker die graag vroeg in het voorjaar van start gaat is de Sweet Tomato broeikas een must have. Uitermate geschikt voor het zaaien en kweken in de volle grond.

De montage van deze **FSC®C117418**-gecertificeerde broeikas is eenvoudig door levering in prefabricage.

Polycarbonaat en uitzetters

De afdichting van polycarbonaat heeft een dikte van 4 mm en is dubbelwandig. Het raam kan in vele standen opengezet worden met twee stalen uitzetters.

RED LEAF

Deze verhoogde broeikas is ideaal voor de kweker die graag op stahoogte aan de slag gaat. Het kweken in een broeikas biedt de mogelijkheid om al vroeg in het voorjaar van start te gaan, waarbij de gewassen beschermd worden tegen weersinvloeden als wind, hagel, nachtvorst en regen. De broeibak biedt voldoende ruimte aan zaaibakken en potten om in op te kweken.

Houten constructie

De Red Leaf bestaat uit een bruin gebeitst **FSC®C117418**-gecertificeerd houten frameconstructie, voorzien van een kweekbak, een houten opbergschap en kunststof voethouders voor een optimale levensduur. Het schap onder de kweekbak geeft ruimte voor kweken in potten, of het opbergen van gereedschap. De kweekbak is afgedicht met behulp van 4 mm dik dubbelwandig polycarbonaat en heeft een houten bodemplaat.



Art.nr.	Productnaam	Breedte in cm	Lengte in cm	Hoogte (1) in cm	Hoogte (2) in cm	Oppervlakte in m ²	Ramen
RW2171	BROEIKAS SWEET TOMATO	65	100	32	40	0,65	1x dakraam
RW2362	BROEIKAS RED LEAF	50	90	97	105	0,45	1x dakraam



PATIOKASSEN

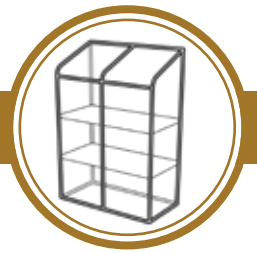

ROSEMARY'S CHOICE

Een patiokas is ideaal voor het kweken van kruiden en lage groenten in potten en kweekbakken. Deze kas is geschikt voor gebruik op het balkon of terras.

Polycarbonaat

De patiokas Rosemary's Choice bestaat uit een FSC®C117418-gecertificeerd houten frame en heeft een kunststof afdichting. Het hout is bruin verduurzamd. De afdichting van polycarbonaat heeft een dikte van 4 mm en is dubbelwandig. Om optimaal gebruik te kunnen maken van deze patiokas worden de 2 schappen standaard meegeleverd.



Rosemary's Choice



Sweet Basil



SWEET BASIL

Voorgemonteerd

De Sweet Basil wordt geleverd in prefabricage, dit betekent dat de zijwanden, schappen, achterzijde, draaideuren en 'klep' al gemonteerd zijn bij levering. Het hout is FSC®C117418-gecertificeerd. Het aan elkaar bevestigen van de onderdelen is een eenvoudige montageklus.

Kweekschappen

Om optimaal gebruik te kunnen maken van deze patiokas worden de 3 schappen standaard meegeleverd en kunt u kweken op 3 verschillende niveaus. De 'klep' aan de bovenzijde kan d.m.v. vleugelbouten in verschillende standen worden geopend en daarna windvast geborgd worden.

Art.nr.	Productnaam	Diepte in cm	Breedte in cm	Hoogte (1) in cm	Hoogte (2) in cm	Oppervlakte in m ²	Deur b x h in cm	Ramen
RW2173	PATIOKAS ROSEMARY'S CHOICE	59	76	100	110	0,45	76 x 100 cm (D)	1x dakraam
RW2604	SWEET BASIL	60	120	116	142	0,72	118 x 108 cm (D)	1x dakraam





Planter-on-Wheels

PLANTER-ON-WHEELS

Met de verrijdbare Planter-on-Wheels is het eenvoudig groenten en kruiden kweken op stahoogte! De voorgemonteerde panelen van verduurzaamd vurenhout uit goed beheerde bossen zorgen voor een eenvoudige montage.

Sterke foliehoes

In de bak, geschikt voor 100 liter moestuingrond, wordt de meegeleverde foliehoes aangebracht, welke uitspoeling van de grond tegengaat. Via een slang wordt het overtollige water afgevoerd.



Art.nr.	Productnaam	Breedte in cm	Lengte in cm	Hoogte in cm	Oppervlakte in m ²	Hoes + slang
RW2606	PLANTER-ON-WHEELS	70	100	94	0,7	inclusief



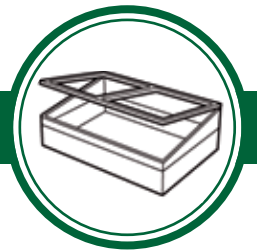

Viola



VIOLA & SILVER THYME

Voordelig kennis maken met het plezier van kweken? Dan vormen de broeikassen Viola en Silver Thyme een uitstekende keuze.

Beluchten

Voor het goed beluchten en verzorgen van de planten zijn de broeikassen voorzien van klepramen en uitzetters. Beide modellen bestaan uit een onderhoudsvrij aluminium frame en een 4 mm dik polycarbonaat afdichting.



Silver Thyme



Jumbo



JUMBO

Een glasgedekte broeikas met aluminium frame biedt de hobby-kweker elk jaar veel gemak. In deze broeikas zijn gewassen beter beschermd tegen invloeden als vorst, regen, wind en natuurlijk vraat door insecten en konijnen.

Veiligheidsglas

Dankzij de glazen afdichting behoudt u zicht op de kweekresultaten. Dit model wordt standaard geleverd met 4 los van elkaar schuifbare ramen, gemaakt van 3 mm veiligheidsglas.

Art.nr.	Productnaam	Breedte in cm	Lengte in cm	Hoogte (1) in cm	Hoogte (2) in cm	Oppervlakte in m ²	Ramen
RW2242	BROEIKAS VIOLA	56	109	29	41	0,6	1x dakraam
RW2243	BROEIKAS SILVER THYME	109	109	29	41	1,2	2x dakraam
RW2105	BROEIKAS JUMBO	87	127	47	64	1,1	4x schuifraam



PATIOKASSEN

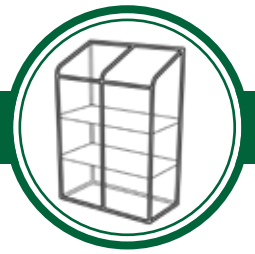

Grow Station



GROW STATION

Deze patiokas is uitermate geschikt voor het (voor)zaaien en opkweken van jonge gewassen. Het 4 mm dikke polycarbonaat heeft een isolerende werking en zorgt voor diffuus groeilicht.

Solitair

De Grow Station is voorzien van een dichte achterwand waardoor solitair plaatsen mogelijk is. Het klepraam kan volledig worden geopend of in 4 standen windvast geborgd voor optimale beluchting. De zaaibakjes (9 stuks) worden standaard meegeleverd.

PLANT STATION

De Plant Station patiokas met 2 schappen biedt duurzaam kweekgemak op een balkon of terras. Deze patiokas is voorzien van een dichte achterwand, waardoor solitair plaatsen mogelijk is.

Instelbare schappen

Het stevige aluminium frame biedt de mogelijkheid de 2 schappen op iedere hoogte naar wens te monteren, hierdoor is deze kas uitermate geschikt voor het zaaien en opkweken van gewassen en het houden van kruiden.

Polycarbonaat

Het 4 mm dikke polycarbonaat heeft een isolerende werking en zorgt voor diffuus groeilicht in de patiokas. Zo worden ideale omstandigheden voor het groeien van de gewassen gecreëerd.



Plant Station



Art.nr.	Productnaam	Breedte in cm	Diepte in cm	Hoogte (1) in cm	Hoogte (2) in cm	Oppervlakte in m ²	Deur	Ramen
RW2286	PATIOKAS GROW STATION	76,5	39,5	101,5	101,5	0,3	dubbele draaideur	1x dakraam
RW2605	PATIOKAS PLANT STATION	95	50	111	134	0,475	enkele schuifdeur	1x dakraam



TOMATENKAS

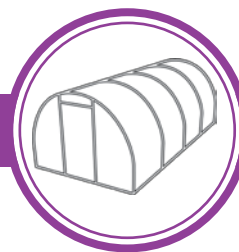

MAXI TOMATO GALVA

Dit model is de ruimste 'tomatenkas' en is op vele punten onderscheidend: een halfronde dakconstructie voor optimale waterafloop én het gebruik van stalen verbindingstukken. Het kasframe is gemaakt van dikke buizen Ø 25 mm.

De toegang tot de Maxi Tomato GALVA wordt verleend door 2 oprolbare ritsopeningen. Een uitstekende beluchting van de kas is gegarandeerd door de 4 afsluitbare horrengaas ramen.



Maxi Tomato



ANKERSET

Het extra verankeren van een folietunnel of tunnelkas kan nodig zijn wanneer er in een open omgeving risico op stevige wind bestaat. Voor de folietunnel Green Rocket GALVA en de foliekassen Silver Rocket is optioneel een ankerzet verkrijgbaar. Deze set bestaat uit 4 stalen spiraal grondankers van ca. 55 cm (A) lang en spanband (B). De grondankers worden eenvoudig m.b.v. een stok of stang de grond ingedraaid: de 2 spanbanden worden over de foliehoes gespannen en bevestigd aan de grondankers. Op die manier ontstaat een windvaste constructie.

Art.nr.	Productnaam	Diepte in cm	Lengte in cm	Hoogte (1) in cm	Hoogte (1) in cm	Oppervlakte in m ²	Deur	Ramen
RW2368	FOLIEKAS MAXI TOMATO GALVA	100	200	150	180	2	2x ritsopening	4x horrenraam
RW2283	ANKERSET (4 ANKERS + 2 BANDEN)							



TUNNELKASSEN

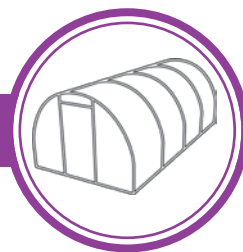

SILVER ROCKET

De tunnelkas Silver Rocket is een professionele tunnelkas verkrijgbaar in vier afmetingen: model D6, D12, D18 en D24. Het cijfer staat voor het aantal m². Deze tunnelkassen zijn voorzien van een draaideur en optimale beluchting. Daarbij biedt een tunnelkas het voordeel van een eenvoudige montage en verplaatsbaarheid.

Draaideur & horrengaas ramen

De toegang is dankzij de hoogte van 2 meter en een stalen draaideur van 85 cm breed optimaal. Voor een goede beluchting zijn deze tunnelkassen voorzien van afsluitbare horrengaas ramen. Model D6 is uitgevoerd met 7 kleine ramen en model D12 met 2 lange ramen in de zijgevels en 1 klein raam in de achtergevel.



Silver Rocket D6



Silver Rocket D12



Sterke constructie

De Silver Rocket bestaat uit een verzinkte stalen constructie van buizen Ø 25 mm. Het frame wordt overspannen met een UV-bestendige en gewapende folie (PE 170gr/m²) dat diffuus groeilicht doorlaat (zie foto). Ideaal voor de beplanting in de tunnelkas.

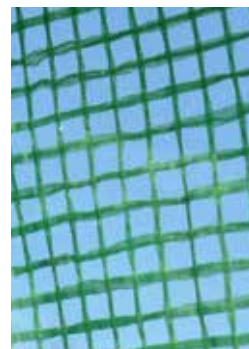

Verankering

Het verankeren van de Silver Rocket aan de ondergrond gebeurt door het ingraven van de 50 cm lange folieflap aan de onderzijde van de hoes. Met de klittenbandspanners wordt de hoes aan de binnenkant vastgezet aan de grondbuis. Optioneel is een extra ankerset verkrijgbaar, waarbij gebruik wordt gemaakt van spanbanden en stalen grondankers.

Art.nr.	Productnaam	Breedte in cm	Lengte in cm	Nokhoogte in cm	Oppervlakte in m ²	Deur in cm	Ramen
RW2600	TUNNELKAS SILVER ROCKET D6	200	300	200	6	Draaideur	7x horrenraam
RW2601	TUNNELKAS SILVER ROCKET D12	300	400	200	12	Draaideur	3x horrenraam



TUNNELKASSEN

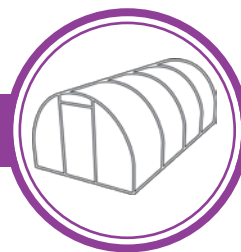

SILVER ROCKET

Op deze bladzijde staan de twee grootste Silver Rocket tunnelkassen vermeld. De tunnelkas Silver Rocket D18 van 3 (b) x 6 (l) x 2 (h)m en de tunnelkas Silver Rocket D24 van 4 (b) x 6 (l) x 2,5 (h)m. Bij alle tunnelkassen adviseren wij het gebruik van de ankerset zoals vermeld op blz. 36.

Aantal horrengaas ramen

Bij de Silver Rocket D6 en D18 is er gekozen voor vele kleine horrengaas ramen welke ieder individueel open en dicht te maken zijn. De modellen Silver Rocket D12 en D24 hebben aan beide lengte zijden één lang horrengaas raam en in de achtergevel één klein vierkant raam.



Silver Rocket D18

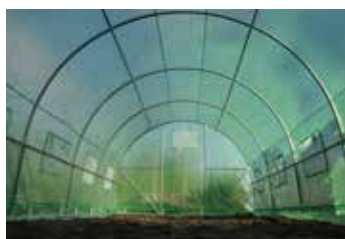

Silver Rocket D24



Silver Rocket D24

De grootste tunnelkas, de Silver Rocket D24, van maar liefst 24m² in deze serie heeft als enige een nokhoogte van 250 cm. De boogconstructie is gemaakt van 32 mm ronde buizen en voorzien van 7 liggers van boog naar boog.

Verankering

Voor een juiste verankering is deze tunnelkas rondom voorzien van een folieflap van 75 cm. Door het rondom ingraven van deze strook folie krijgt de tunnelkas een zeer stevige verankering.

Toepassingen

Deze tunnelkas is uitermate geschikt voor de semi professionele kweker, voor scholen en zorgboerderijen.

Art.nr.	Productnaam	Breedte in cm	Lengte in cm	Nokhoogte in cm	Oppervlakte in m ²	Deur in cm	Ramen
RW2659	SILVER ROCKET D18	300	600	200	18	draaideur	11x horrenraam
RW2660	SILVER ROCKET D24	400	600	250	24	draaideur	3x horrenraam





Royal Well

Bron voor gezond buitenleven



De keuze is eindeloos!

Hulp nodig bij uw keuze?

Ga naar www.royalwellkassen.nl voor nog meer luxe kassen, tuinkamers, veranda's en oranjerieën. In een glazen huis kunt u kweken maar ook relaxen of beide!
Tuinkamers zijn ook geschikt als vergaderruimte of rookruimte.

Natuurlijk gaat u voor advies naar één van onze (online) dealers, zoals vermeld op onze website, of vraag het ons rechtstreeks. Stuur dan een e-mail naar klantenservice@royalwellkassen.nl of bel ons via +31(0) 251 321 981.

Royal Well showroom

Heeft uw dealer niet de kas staan welke u zoekt? U bent op afspraak, mogelijk samen met uw dealer, van harte welkom in onze showroom te Castricum.



Uw dealer: